









排水器具 新定価表

(2024年4月版)

★印は受注生産品を示します。

品名	品番		価格	備考			
	符号	呼び	定価				
防水皿	NDK-WCS	20	15,700	SUS製			
		25	17,100				
		32	22,200				
		40	23,500				
		50	31,400				
		65	36,400				
		80	49,900				
		100	68,000				
	LWCS	20	★ 42,800	SUS製			
		25	★ 44,100				
		32	★ 47,100				
		40	★ 49,500				
		50	★ 64,500				
		65	★ 80,500				
		80	★ 94,900				
		100	★ 167,700				
	OWT	20	42,900	温泉用 チタン製			
		25	48,000				
		32	66,200				
		40	87,000				
		50	107,700				
		65	158,300				
		80	222,700				
		100	345,500				
温泉用	目皿	32	109,000	温泉用 チタン製 目皿ビス止			
		40	114,800				
		50	145,900				
		65	167,600				
		80	259,400				
		100	269,200				
	共栓	OTS	50	109,800	温泉用 ハンドル式 チタン製		
			65	150,700			
			75	159,200			
			100	182,200			
		温泉用共栓 引上工具			21,600	引上工具	

グレーチング 新定価表 (2024年4月版)

ボルト固定式 側溝用グレーチングバータイプ ローレット型

側溝用

ボルト固定式

ノンスリップ

耐荷重 歩・軽・中・重荷重

バータイプ

DHB-R

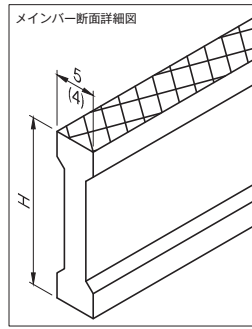
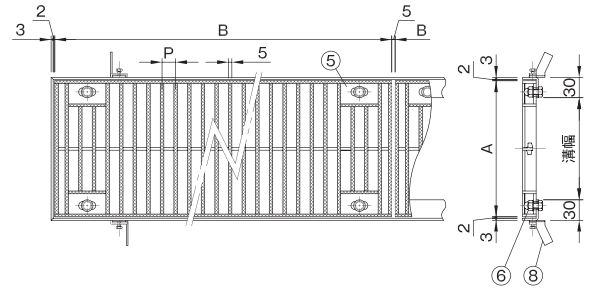

注) 高さH=20mm・25mmのみ寸法は4mm

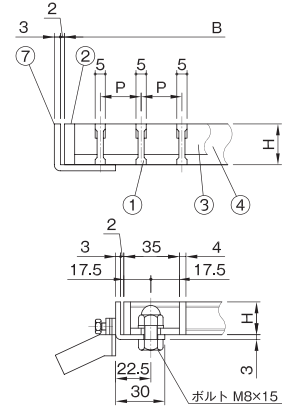

ボルト固定部詳細

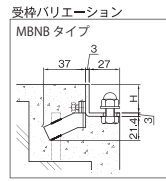

- 仕様 ●ステンレス製(SUS304/電解研磨)
- 歩行・軽・中・重荷重用
- ボルト固定式
- 標準寸法以外も製作可能です。お問い合わせください。
- スリップ防止加工
- 開閉工具(別売)も販売しております。
- 受棒は別売りです。

寸法表 (mm)

品番	符号	呼び	溝幅	サイズ		
				幅 (A)	長さ (B)	高さ (H)
DHB-R	15	100	150	995	20	15
	20	150	200			20
	25	200	250			25
	30	250	300			32
	35	300	350			38
	40	350	400			25
	45	400	450			30
	50	450	500			

※呼び15の高さ寸法はH=20迄、呼び20の高さ寸法はH=25迄となります。

部番	部品名	材質
①	メインバー	SUS304
②	サイドバー	
③	クロスバー	
④	エンドバー	
⑤	プレート	
⑥	ボルト	SPCC
⑦	受棒	
⑧	アンカー	

製品表面仕上げ：電解研磨

定価表

呼び	溝幅	寸法 A(幅)×B(長さ)×H(高さ)	蓋定価 ピッチ (P)										受棒定価	枠延長 料金 (1m分)
			耐荷重	15	耐荷重	20	耐荷重	22	耐荷重	25	耐荷重	30		
15	100	150 × 995 × 20	T-20	72,100	T-20	63,900	T-20	60,200	T-20	54,500	T-20	45,400	28,300	16,400
		200 × 995 × 20	T-20	81,300	T-20	68,700	T-14	63,800	T-14	61,400	T-6	53,300	29,000	16,400
25	200	200 × 995 × 25	T-20	100,600	T-20	82,700	T-20	81,600	T-20	72,900	T-20	63,000	31,100	17,800
		250 × 995 × 20	T-14	100,700	T-2	85,900	T-2	77,700	T-2	74,100	T-2	63,400	29,900	16,400
		250 × 995 × 25	T-20	123,300	T-14	102,100	T-14	94,900	T-6	88,400	T-2	78,800	31,900	17,800
		250 × 995 × 32	T-20	153,700	T-20	122,300	T-20	111,600	T-20	104,100	T-20	92,500	34,900	20,600
30	250	250 × 995 × 38	T-20	180,400	T-20	142,900	T-20	126,900	T-20	119,300	T-20	105,600	37,500	22,800
		300 × 995 × 20	T-2	114,100	T-2	96,900	T-2	87,600	T-2	85,300	T-歩	76,400	30,700	16,400
		300 × 995 × 25	T-14	142,700	T-2	112,100	T-2	107,300	T-2	97,100	T-2	87,800	32,800	17,800
		300 × 995 × 32	T-20	167,600	T-20	135,600	T-20	125,500	T-14	117,300	T-14	104,100	35,900	20,600
35	300	300 × 995 × 38	T-20	196,100	T-20	158,900	T-20	146,600	T-20	135,600	T-20	119,300	38,700	22,800
		350 × 995 × 20	T-2	133,800	T-歩	114,700	T-歩	108,100	T-歩	99,900	T-歩	87,000	31,500	16,400
		350 × 995 × 25	T-2	166,800	T-2	134,000	T-2	124,300	T-2	115,400	T-歩	101,400	33,700	17,800
		350 × 995 × 32	T-20	196,300	T-14	159,600	T-14	150,800	T-14	136,200	T-14	120,100	36,900	20,600
40	350	350 × 995 × 38	T-20	228,600	T-20	187,600	T-20	177,400	T-14	158,200	T-14	137,600	39,900	22,800
		400 × 995 × 20	T-2	147,000	T-歩	127,600	T-歩	122,300	T-歩	112,800	T-歩	98,500	32,300	16,400
		400 × 995 × 25	T-2	182,500	T-2	147,700	T-歩	136,800	T-歩	125,400	T-歩	110,900	34,600	17,800
		400 × 995 × 32	T-14	217,200	T-14	175,200	T-6	167,400	T-2	149,500	T-2	131,400	38,100	20,600
45	400	400 × 995 × 38	T-20	254,200	T-14	205,900	T-14	196,700	T-14	177,700	T-6	151,200	41,000	22,800
		450 × 995 × 20	T-歩	176,900	T-歩	155,700	T-歩	146,300	T-歩	131,200	T-歩	108,100	33,100	16,400
		450 × 995 × 25	T-2	208,900	T-歩	166,500	T-歩	153,900	T-歩	142,000	T-歩	124,200	35,400	17,800
		450 × 995 × 32	T-14	245,200	T-2	196,600	T-2	188,800	T-2	167,800	T-2	147,000	38,900	20,600
50	450	450 × 995 × 38	T-20	287,000	T-14	231,800	T-14	222,600	T-6	193,900	T-6	169,200	42,100	22,800
		500 × 995 × 20	T-歩	188,000	T-歩	160,400	T-歩	148,300	T-歩	136,200	T-歩	117,900	33,900	16,400
		500 × 995 × 25	T-2	226,100	T-歩	179,600	T-歩	171,500	T-歩	155,700	T-歩	133,800	36,400	17,800
		500 × 995 × 32	T-6	266,200	T-2	210,900	T-2	196,300	T-2	180,900	T-2	158,600	40,000	20,600
		500 × 995 × 38	T-14	311,500	T-14	246,700	T-2	227,800	T-2	209,500	T-2	182,500	43,400	22,800

※受け枠価格はMBNBタイプの四方枠1m分となります。
直線以外の枠に関しては、別途お見積となります。

DHU

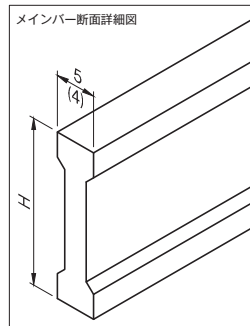
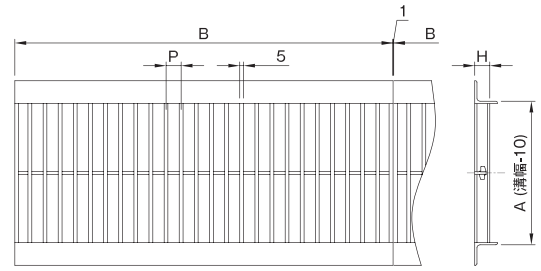
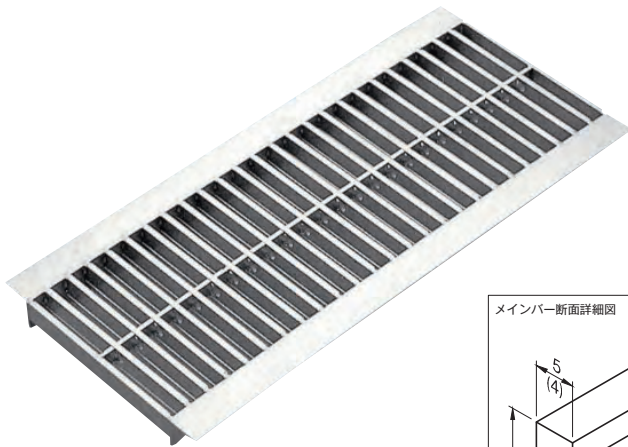

注) 高さH=20mm・25mmのみ寸法は4mm

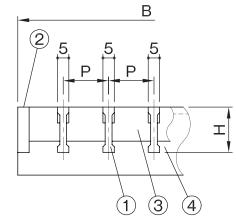

- 仕様 ●ステンレス製(SUS304/電解研磨)
- 歩行・軽・中・重荷重用
- 標準寸法以外も製作可能です。お問い合わせください。
- ローレット型もございます。
- 開閉工具(別売)も販売しております。

寸法表 (mm)

品番	溝幅	サイズ					エンドアングル	
		幅 (A)	長さ (B)	高さ (H)	ピッチ (P)			
DHU	12	120	110	1000	20	15	20H	L3 × 30 × 30
	15	150	140			20		
	18	180	170		25	32H		
	24	240	230		22		38H	
	30	300	290		25			
	36	360	350		30		L4 × 40 × 40	

部番	部品名	材質
①	メインバー	SUS304
②	サイドバー	
③	クロスバー	
④	エンドアングル	

製品表面仕上げ：電解研磨

※呼び12は高さ寸法がH=20迄、呼び15・18は高さ寸法がH=25迄、呼び24・30は高さ寸法がH=32迄となります。

定価表

呼び	溝幅	寸法 A(幅)×B(長さ)×H(高さ)	ピッチ (P)									
			耐荷重	15	耐荷重	20	耐荷重	22	耐荷重	25	耐荷重	30
12	120	110 × 1000 × 20	T-14	62,900	T-14	50,800	T-14	48,400	T-14	45,600	T-14	38,500
		140 × 1000 × 20	T-14	66,100	T-14	53,400	T-14	52,700	T-14	51,100	T-14	44,900
15	150	140 × 1000 × 25	T-14	73,900	T-14	59,800	T-14	56,800	T-14	55,800	T-14	46,900
		170 × 1000 × 25	T-14	82,600	T-14	68,600	T-14	68,100	T-14	63,200	T-14	51,700
18	180	170 × 1000 × 20	T-14	73,500	T-14	61,300	T-14	60,600	T-14	56,300	T-6	49,200
		230 × 1000 × 20	T-14	96,500	T-2	79,600	T-2	79,000	T-2	73,500	T-2	59,700
24	240	230 × 1000 × 25	T-14	111,900	T-14	90,700	T-14	90,200	T-6	83,500	T-2	67,500
		230 × 1000 × 32	T-14	140,200	T-14	113,300	T-14	105,300	T-14	96,900	T-14	83,300
30	300	290 × 1000 × 20	T-2	113,400	T-2	93,500	T-2	90,200	T-2	83,500	T-歩	67,500
		290 × 1000 × 25	T-14	133,800	T-2	107,500	T-2	103,600	T-2	92,500	T-2	78,900
36	360	290 × 1000 × 32	T-14	164,700	T-14	131,400	T-14	123,300	T-14	113,100	T-14	96,500
		350 × 1000 × 20	T-2	138,800	T-2	112,300	T-2	109,500	T-2	95,500	T-歩	81,100
36	360	350 × 1000 × 25	T-14	157,600	T-2	126,400	T-2	125,700	T-2	104,100	T-2	91,900
		350 × 1000 × 32	T-14	201,800	T-14	165,100	T-14	149,200	T-6	134,800	T-2	114,300
36	360	350 × 1000 × 38	T-14	239,900	T-14	185,100	T-14	182,100	T-14	154,700	T-14	126,000

DFM

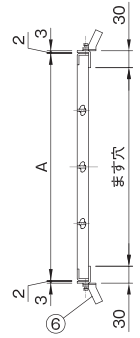
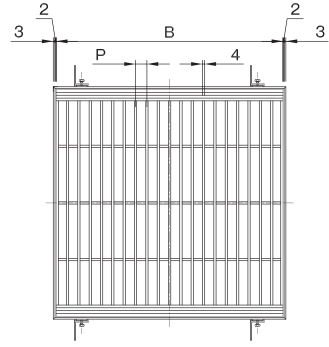
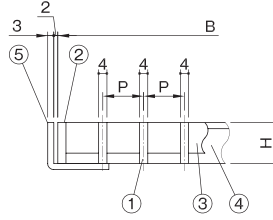
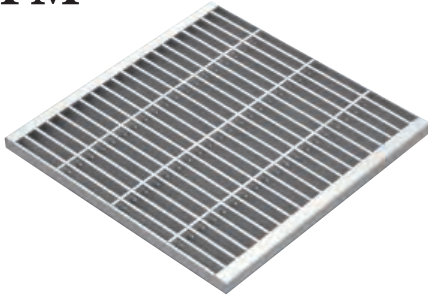

- 仕様
- ステンレス製(SUS304/電解研磨)
 - 歩行・軽・中・重荷重用
 - エンド部アングル(溝ライン付)
 - 標準寸法以外も製作可能性があります。お問い合わせください。
 - ローレット型もございます。
 - 開閉工具(別売)も販売しております。
 - 受枠は別売ります。
- 受枠の形状については、「受枠バリエーション」よりお選びください。

寸法表 (mm)

品番	ます穴	サイズ				エンドアングル	
		幅 (A)	長さ (B)	高さ (H)	ピッチ (P)		
DFM	25 □ 200	250	250	20	13	20H	L3 × 20 × 20
	30 □ 250	300	300			25H	
	35 □ 300	350	350	25	15	32H	L3 × 32 × 20
	40 □ 350	400	400			38H	
	45 □ 400	450	450	32	20	50H	L3 × 50 × 20
	50 □ 450	500	500			38H	
	55 □ 500	550	550	38	25		
	60 □ 550	600	600			50H	
	65 □ 600	650	650	50	30		

受枠バリエーション

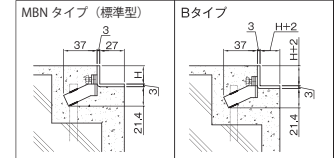

部番	部品名	材質
①	メインバー	SUS304
②	サイドバー	
③	クロスバー	
④	エンドアングル	
⑤	受枠	SPCC
⑥	アンカー	

製品表面仕上げ：電解研磨

定価表

呼び	ます穴	寸法	蓋定価										受枠定価
			耐荷重	ピッチ (P)									
25	□ 200	250 × 250 × 20	T-14	41,800	T-14	35,600	T-2	28,200	T-2	23,700	T-2	20,400	12,800
		250 × 250 × 25	T-20	51,500	T-20	44,100	T-14	34,900	T-14	29,100	T-6	25,300	13,900
		250 × 250 × 32	T-20	64,800	T-20	55,800	T-20	43,500	T-20	36,500	T-20	32,000	15,200
		250 × 250 × 38	T-20	76,300	T-20	64,800	T-20	51,100	T-20	42,700	T-20	36,900	16,400
30	□ 250	300 × 300 × 20	T-6	44,100	T-2	36,300	T-2	29,500	T-2	25,100	T-歩	21,800	15,500
		300 × 300 × 25	T-14	52,000	T-14	44,300	T-6	35,700	T-2	28,600	T-2	25,400	16,700
		300 × 300 × 32	T-20	62,100	T-20	52,900	T-20	42,200	T-14	36,100	T-14	32,000	17,800
		300 × 300 × 38	T-20	82,700	T-20	69,000	T-20	54,700	T-20	46,900	T-14	40,100	19,500
35	□ 300	350 × 350 × 20	T-2	60,100	T-2	49,800	T-歩	39,900	T-歩	34,200	T-歩	29,500	17,800
		350 × 350 × 25	T-14	71,200	T-6	59,300	T-2	47,300	T-2	40,300	T-2	35,000	19,500
		350 × 350 × 32	T-20	88,100	T-20	75,300	T-14	58,200	T-6	49,300	T-2	42,700	20,600
		350 × 350 × 38	T-20	101,800	T-20	84,700	T-20	67,700	T-14	58,000	T-14	49,800	22,500
40	□ 350	350 × 350 × 50	T-20	141,400	T-20	121,900	T-20	94,700	T-20	77,800	T-20	68,700	24,700
		400 × 400 × 20	T-2	77,700	T-2	64,800	T-歩	51,400	T-歩	43,900	T-歩	37,400	20,200
		400 × 400 × 25	T-2	91,100	T-2	77,800	T-2	59,700	T-歩	52,200	T-歩	44,300	22,000
		400 × 400 × 32	T-14	110,800	T-14	93,300	T-6	73,600	T-2	62,100	T-2	54,000	23,600
45	□ 400	400 × 400 × 38	T-20	130,200	T-20	109,500	T-14	94,700	T-14	69,900	T-2	64,600	25,300
		400 × 400 × 50	T-20	177,000	T-20	152,600	T-20	117,900	T-20	97,600	T-20	83,700	28,300
		450 × 450 × 20	T-2	99,300	T-歩	81,700	T-歩	64,800	T-歩	54,900	T-歩	47,300	23,000
		450 × 450 × 25	T-2	118,200	T-2	98,300	T-2	77,000	T-歩	65,000	T-歩	56,200	24,500
50	□ 450	450 × 450 × 32	T-14	141,200	T-14	116,400	T-2	91,900	T-2	77,900	T-2	67,500	26,300
		450 × 450 × 38	T-20	164,600	T-14	137,300	T-14	107,600	T-2	89,600	T-2	78,400	28,600
		450 × 450 × 50	T-20	212,200	T-20	178,300	T-20	140,600	T-20	118,500	T-14	96,000	31,600
		500 × 500 × 20	T-歩	121,100	T-歩	99,200	T-歩	78,000	T-歩	66,100	T-歩	58,000	25,300
55	□ 500	500 × 500 × 25	T-2	145,200	T-2	119,700	T-歩	94,100	T-歩	79,000	T-歩	68,300	27,000
		500 × 500 × 32	T-6	173,400	T-2	141,900	T-2	112,100	T-2	94,600	T-歩	82,400	29,500
		500 × 500 × 38	T-14	203,200	T-14	167,600	T-6	131,400	T-2	110,700	T-2	94,900	31,600
		500 × 500 × 50	T-20	262,100	T-20	218,000	T-20	172,800	T-14	145,000	T-14	118,500	35,000
60	□ 550	550 × 550 × 20	T-歩	138,000	T-歩	115,200	T-歩	89,700	T-歩	72,300	T-歩	63,400	32,800
		550 × 550 × 25	T-2	171,000	T-2	142,700	T-歩	110,500	T-歩	88,700	T-歩	78,900	34,500
		550 × 550 × 32	T-2	216,000	T-2	180,300	T-2	139,700	T-2	112,800	T-歩	99,400	37,000
		550 × 550 × 38	T-14	253,700	T-14	211,500	T-2	164,200	T-2	132,800	T-2	116,500	39,400
65	□ 600	550 × 550 × 50	T-20	326,500	T-20	271,900	T-14	211,000	T-14	170,400	T-6	150,000	44,000
		600 × 600 × 20	T-歩	163,300	T-歩	134,900	T-歩	107,300	T-歩	85,200	T-歩	72,600	34,000
		600 × 600 × 25	T-2	202,000	T-歩	167,400	T-歩	132,200	T-歩	105,300	T-歩	89,900	36,500
		600 × 600 × 32	T-2	255,700	T-2	211,500	T-2	167,400	T-歩	132,900	T-歩	113,400	38,600

※呼び25・30の高さ寸法(H=50)は製作できません。
 ※受枠Bタイプは、別途見積りとなります。

DHM

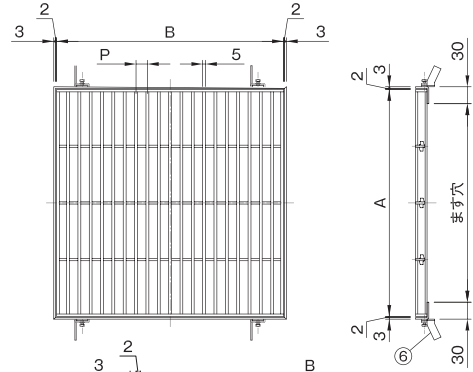
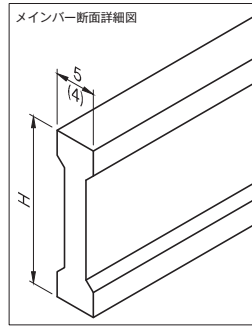
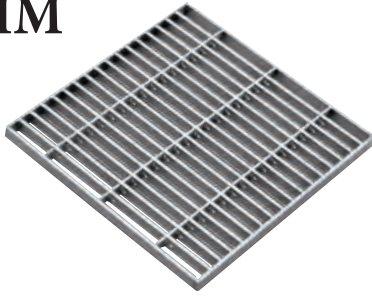

- 仕様 ● ステンレス製(SUS304/電解研磨)
 - 歩行・軽・中・重荷重用
 - 標準寸法以外も製作可能です。お問い合わせください。
 - 開閉工具(別売)も販売しております。
 - 受枠は別売りです。
- 受枠の形状については、「受枠バリエーション」よりお選びください。

寸法表 (mm)

品番	ます穴	サイズ			
		幅 (A)	長さ (B)	高さ (H)	ピッチ (P)
DHM	25 □ 200	250	250	15 ・ 20 ・ 25 ・ 32 ・ 38	15 ・ 20 ・ 25 ・ 30
	30 □ 250	300	300		
	35 □ 300	350	350		
	40 □ 350	400	400		
	45 □ 400	450	450		
	50 □ 450	500	500		
	55 □ 500	550	550		
60 □ 550	600	600			
65 □ 600	650	650			

部番	部品名	材質
①	メインバー	SUS304
②	サイドバー	
③	クロスバー	
④	エンドバー	
⑤	受枠	SPCC
⑥	アンカー	

製品表面仕上げ：電解研磨

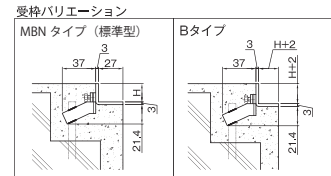

定価表

呼び	ます穴	蓋定価									受枠定価
		寸法			ピッチ (P)						
		A(幅)×B(長さ)×H(高さ)	耐荷重	15	耐荷重	20	耐荷重	25	耐荷重	30	
25	□ 200	250 × 250 × 15	T-6	28,400	T-2	22,900	T-2	19,700	T-2	17,800	12,400
		250 × 250 × 20	T-20	31,600	T-14	25,300	T-6	21,100	T-2	19,500	12,800
		250 × 250 × 25	T-20	36,300	T-20	33,900	T-14	29,600	T-14	22,200	13,900
		250 × 250 × 32	T-20	45,400	T-20	37,400	T-20	31,100	T-20	26,800	15,200
		250 × 250 × 38	T-20	53,600	T-20	44,300	T-20	37,000	T-20	31,800	16,400
30	□ 250	300 × 300 × 15	T-2	30,700	T-2	24,600	T-歩	21,200	T-歩	19,300	14,800
		300 × 300 × 20	T-14	34,200	T-2	27,900	T-2	23,700	T-2	20,900	15,500
		300 × 300 × 25	T-20	42,200	T-14	33,900	T-6	29,600	T-2	24,400	16,700
		300 × 300 × 32	T-20	49,900	T-20	40,000	T-20	34,100	T-20	28,400	17,800
35	□ 300	300 × 300 × 38	T-20	65,600	T-20	51,700	T-20	44,300	T-20	38,200	19,500
		350 × 350 × 15	T-2	39,900	T-歩	33,500	T-歩	28,300	T-歩	24,400	17,200
		350 × 350 × 20	T-2	47,100	T-2	37,500	T-2	32,400	T-歩	28,300	17,800
		350 × 350 × 25	T-14	56,700	T-2	45,100	T-2	38,500	T-2	32,900	19,500
		350 × 350 × 32	T-20	71,000	T-20	55,100	T-20	46,900	T-14	40,900	20,600
40	□ 350	350 × 350 × 38	T-20	80,300	T-20	64,000	T-20	54,700	T-20	47,100	22,500
		400 × 400 × 15	T-歩	49,900	T-歩	41,200	T-歩	34,100	T-歩	29,300	19,500
		400 × 400 × 20	T-2	61,300	T-歩	48,400	T-歩	41,400	T-歩	35,300	20,200
		400 × 400 × 25	T-6	73,600	T-2	56,800	T-2	49,200	T-2	42,200	22,000
45	□ 400	400 × 400 × 32	T-20	88,300	T-20	69,600	T-14	59,100	T-6	51,400	23,600
		400 × 400 × 38	T-20	103,700	T-20	90,200	T-20	66,300	T-14	55,400	25,300
		450 × 450 × 15	T-歩	63,600	T-歩	51,900	T-歩	43,400	T-歩	36,800	21,900
		450 × 450 × 20	T-2	77,700	T-歩	61,300	T-歩	52,200	T-歩	45,100	23,000
		450 × 450 × 25	T-2	93,400	T-2	73,500	T-2	61,700	T-歩	53,300	24,500
50	□ 450	450 × 450 × 32	T-20	110,200	T-14	87,600	T-6	73,900	T-2	63,900	26,300
		450 × 450 × 38	T-20	130,300	T-20	102,500	T-14	85,000	T-14	74,500	28,600
		500 × 500 × 15	T-歩	76,400	T-歩	63,600	T-歩	53,400	T-歩	44,700	24,300
		500 × 500 × 20	T-2	93,600	T-歩	74,100	T-歩	62,900	T-歩	54,700	25,300
		500 × 500 × 25	T-2	113,300	T-2	89,500	T-歩	75,300	T-歩	64,800	27,000
55	□ 500	500 × 500 × 32	T-14	134,800	T-14	106,300	T-2	89,700	T-2	77,900	29,500
		500 × 500 × 38	T-20	158,800	T-14	124,900	T-14	105,000	T-6	90,500	31,600
		550 × 550 × 15	T-歩	95,500	T-歩	79,400	T-歩	66,600	T-歩	55,900	31,700
		550 × 550 × 20	T-歩	117,400	T-歩	93,000	T-歩	78,400	T-歩	68,500	32,800
		550 × 550 × 25	T-2	142,100	T-歩	111,700	T-歩	94,000	T-歩	81,200	34,500
60	□ 550	550 × 550 × 32	T-14	168,600	T-6	132,900	T-2	112,400	T-2	97,700	37,000
		550 × 550 × 38	T-20	198,500	T-14	156,200	T-6	131,400	T-2	113,300	39,400
		600 × 600 × 15	T-歩	119,400	T-歩	99,400	T-歩	83,400	T-歩	69,900	33,000
		600 × 600 × 20	T-歩	146,700	T-歩	116,400	T-歩	98,100	T-歩	85,800	34,000
		600 × 600 × 25	T-2	177,900	T-歩	139,500	T-歩	117,700	T-歩	101,400	36,500
65	□ 600	600 × 600 × 32	T-14	210,800	T-2	166,400	T-2	140,600	T-2	122,100	38,600
		600 × 600 × 38	T-20	248,300	T-14	195,400	T-2	164,300	T-2	141,700	41,900
		650 × 650 × 15	T-歩	149,200	T-歩	124,300	T-歩	104,200	T-歩	87,500	34,800
		650 × 650 × 20	T-歩	183,500	T-歩	145,200	T-歩	122,600	T-歩	107,200	35,800
		650 × 650 × 25	T-2	222,300	T-歩	174,500	T-歩	147,000	T-歩	127,100	38,200
65	□ 600	650 × 650 × 32	T-6	263,600	T-2	207,900	T-2	175,700	T-2	152,600	40,800
		650 × 650 × 38	T-14	310,400	T-6	244,300	T-2	205,400	T-2	177,100	43,800

※受枠Bタイプは、別途お見積となります。

ます蓋用

ノンスリップ

歩行・軽・中・重荷重用

Iバータイプ

DHM-R

ローレットタイプ
(スリップ防止加工付)

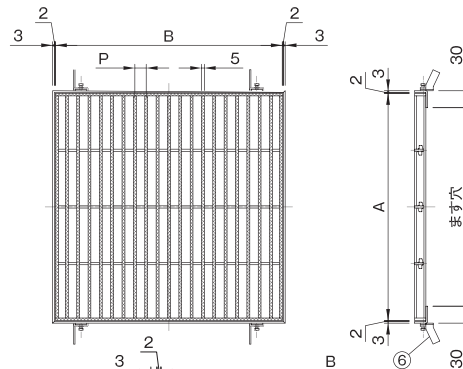
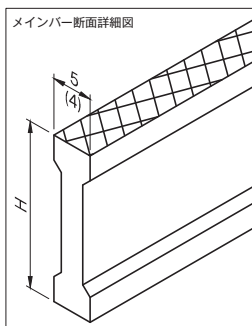
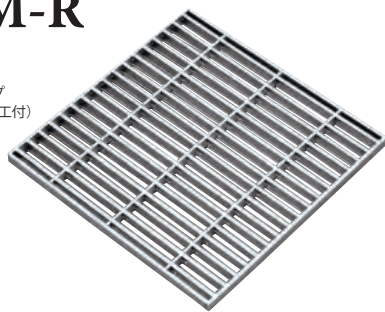

- 仕様 ●ステンレス製(SUS304/電解研磨)
 - 歩行・軽・中・重荷重用
 - スリップ防止加工付(ローレット型)
 - 標準寸法以外も製作可能性です。お問い合わせください。
 - 開閉工具(別売)も販売しております。
 - 受枠は別売りです。
- 受枠の形状については、「受枠バリエーション」よりお選びください。

寸法表 (mm)

品番	ます穴	サイズ			
		幅 (A)	長さ (B)	高さ (H)	ピッチ (P)
DHM-R	25	□ 200	250	250	15 ・ 20 ・ 25 ・ 32 ・ 38
	30	□ 250	300	300	
	35	□ 300	350	350	
	40	□ 350	400	400	
	45	□ 400	450	450	
	50	□ 450	500	500	
	55	□ 500	550	550	
60	□ 550	600	600		
65	□ 600	650	650		

部番	部品名	材質
①	メインバー	SUS304
②	サイドバー	
③	クロスバー	
④	エンドバー	
⑤	受枠	SPCC
⑥	アンカー	

製品表面仕上げ：電解研磨

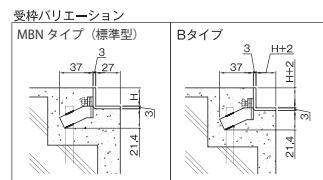

定価表

呼び	ます穴	蓋定価									受枠定価
		寸法 A(幅)×B(長さ)×H(高さ)	耐荷重	ピッチ (P)						受枠定価	
				15	20	25	30	MBNタイプ			
25	□ 200	250 × 250 × 15	T-6	34,000	T-2	27,500	T-2	23,600	T-2	21,400	12,400
		250 × 250 × 20	T-20	38,100	T-14	30,300	T-6	25,200	T-2	23,400	12,800
		250 × 250 × 25	T-20	43,500	T-20	34,000	T-14	29,600	T-14	26,600	13,900
		250 × 250 × 32	T-20	52,000	T-20	42,000	T-20	34,000	T-20	31,800	15,200
		250 × 250 × 38	T-20	59,000	T-20	47,500	T-20	38,900	T-20	34,000	16,400
30	□ 250	300 × 300 × 15	T-2	36,900	T-2	29,500	T-歩	25,400	T-歩	23,000	14,800
		300 × 300 × 20	T-14	41,100	T-2	33,600	T-2	28,600	T-2	24,900	15,500
		300 × 300 × 25	T-20	50,800	T-14	40,300	T-6	32,500	T-2	29,300	16,700
		300 × 300 × 32	T-20	60,100	T-20	48,000	T-20	41,000	T-20	34,000	17,800
35	□ 300	350 × 350 × 15	T-2	47,900	T-歩	40,100	T-歩	33,900	T-歩	29,300	17,200
		350 × 350 × 20	T-2	56,600	T-2	45,100	T-2	38,900	T-歩	33,900	17,800
		350 × 350 × 25	T-14	68,100	T-2	54,100	T-2	46,200	T-2	39,500	19,500
		350 × 350 × 32	T-20	85,200	T-20	66,100	T-20	56,300	T-14	49,100	20,600
		350 × 350 × 38	T-20	96,400	T-20	76,900	T-20	65,600	T-20	56,600	22,500
40	□ 350	400 × 400 × 15	T-歩	60,100	T-歩	49,400	T-歩	41,000	T-歩	35,100	19,500
		400 × 400 × 20	T-2	73,500	T-歩	58,100	T-歩	49,700	T-歩	42,400	20,200
		400 × 400 × 25	T-6	88,300	T-2	68,300	T-2	59,000	T-2	50,800	22,000
		400 × 400 × 32	T-20	105,900	T-20	83,600	T-14	71,000	T-6	61,700	23,600
45	□ 400	450 × 450 × 15	T-歩	76,200	T-歩	62,200	T-歩	52,000	T-歩	44,100	21,900
		450 × 450 × 20	T-2	93,200	T-歩	73,500	T-歩	62,600	T-歩	54,100	23,000
		450 × 450 × 25	T-2	112,100	T-2	88,200	T-2	74,100	T-歩	63,900	24,500
		450 × 450 × 32	T-20	132,200	T-14	105,000	T-6	88,700	T-2	76,600	26,300
		450 × 450 × 38	T-20	156,400	T-20	122,900	T-14	102,100	T-14	89,600	28,600
50	□ 450	500 × 500 × 15	T-歩	91,700	T-歩	76,200	T-歩	64,000	T-歩	53,700	24,300
		500 × 500 × 20	T-2	112,400	T-歩	88,800	T-歩	75,500	T-歩	65,600	25,300
		500 × 500 × 25	T-2	136,100	T-2	107,300	T-歩	90,200	T-歩	77,800	27,000
		500 × 500 × 32	T-14	161,800	T-14	127,700	T-2	107,500	T-2	93,400	29,500
		500 × 500 × 38	T-20	190,500	T-14	149,900	T-14	126,100	T-6	108,500	31,600
55	□ 500	550 × 550 × 15	T-歩	114,600	T-歩	95,400	T-歩	80,000	T-歩	66,900	31,700
		550 × 550 × 20	T-歩	141,000	T-歩	111,600	T-歩	94,100	T-歩	82,300	32,800
		550 × 550 × 25	T-2	170,600	T-歩	134,000	T-歩	112,900	T-歩	97,500	34,500
		550 × 550 × 32	T-14	202,400	T-6	159,500	T-2	134,900	T-2	117,300	37,000
		550 × 550 × 38	T-20	238,200	T-14	187,500	T-6	157,600	T-2	136,100	39,400
60	□ 550	600 × 600 × 15	T-歩	143,300	T-歩	119,300	T-歩	100,100	T-歩	83,700	33,000
		600 × 600 × 20	T-歩	176,100	T-歩	139,600	T-歩	117,700	T-歩	102,800	34,000
		600 × 600 × 25	T-2	213,300	T-歩	167,400	T-歩	141,200	T-歩	121,900	36,500
		600 × 600 × 32	T-14	252,900	T-2	199,700	T-2	168,800	T-2	146,500	38,600
		600 × 600 × 38	T-20	298,100	T-14	234,400	T-2	197,200	T-2	169,900	41,900
65	□ 600	650 × 650 × 15	T-歩	179,100	T-歩	149,100	T-歩	125,000	T-歩	104,900	34,800
		650 × 650 × 20	T-歩	220,300	T-歩	174,200	T-歩	147,100	T-歩	128,600	35,800
		650 × 650 × 25	T-2	266,700	T-歩	209,500	T-歩	176,400	T-歩	152,500	38,200
		650 × 650 × 32	T-6	316,300	T-2	249,500	T-2	210,800	T-2	183,200	40,800
		650 × 650 × 38	T-14	372,400	T-6	293,100	T-2	246,700	T-2	212,500	43,800

※受枠Bタイプは、別途お見積となります。

DPH



- 仕様
- ステンレス製(SUS304/ヘアライン仕上げ)
 - 標準寸法以外も製作可能です。お問い合わせください。
 - 受枠は別売りです。
受枠の形状については、「受枠バリエーション」よりお選びください。
 - 穴形状は標準穴以外に丸穴形状のバリエーションもございます。
「穴詳細図・穴形状のバリエーション」をご参照ください。

側溝用 耐荷重歩行者

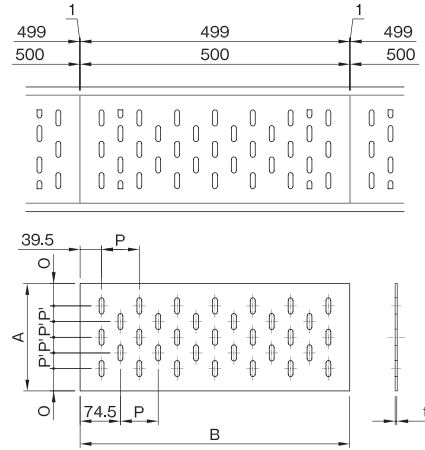

寸法・定価表 (mm)

*受枠価格は含まれておりません。

品番 符号	呼び	溝幅	サイズ			ピッチ			開口面積 (mm ²)	厚さ (t)		
			A	B	t	P	P'	O		3	4	5
DPH	10	50	99	499	3	70	16.0	41.5	3,031	6,500	8,200	10,300
	12	70	119			70	36.0	41.5	3,031	7,700	9,800	12,400
	15	100	149			70	33.0	41.5	5,052	8,400	12,400	14,800
	18	130	179			70	48.0	41.5	5,052	10,000	14,600	18,400
	20	150	199			70	29.0	41.5	8,335	11,400	16,200	20,100
	25	200	249			70	41.5	41.5	8,335	14,200	20,100	25,100
	30	250	299			70	36.0	41.5	11,619	16,700	24,200	29,600
	35	300	349			70	44.0	42.5	11,619	22,300	27,900	34,600
	40	350	399			70	39.5	41.5	14,903	27,400	31,700	39,900
	45	400	449			70	45.0	44.5	14,903	35,800	43,200	44,400
	50	450	499			70	41.6	41.5	18,186	40,700	50,000	49,300

部品名	材質	備考
本体	SUS304	ヘアライン

凸凸型ピット蓋

DPN



- 仕様
- ステンレス製(SUS304/ヘアライン仕上げ)
 - 標準寸法以外も製作可能です。お問い合わせください。
 - 受枠は別売りです。
受枠の形状については、「受枠バリエーション」よりお選びください。
 - 穴形状は標準穴以外に丸穴形状のバリエーションもございます。
「穴詳細図・穴形状のバリエーション」をご参照ください。

側溝用 凸凸型 耐荷重歩行者

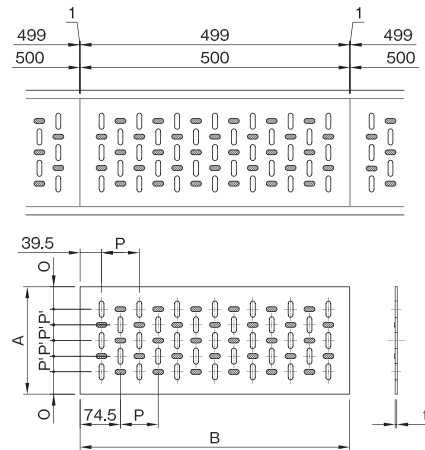

寸法・定価表 (mm)

*受枠価格は含まれておりません。

品番 符号	呼び	溝幅	サイズ			ピッチ			開口面積 (mm ²)	厚さ (t)	
			A	B	t	P	P'	O		3	4
DPN	10	50	99	499	3	70	16.0	41.5	3,031	10,300	16,400
	12	70	119			70	36.0	41.5	3,031	11,600	17,800
	15	100	149			70	33.0	41.5	5,052	13,900	20,600
	18	130	179			70	48.0	41.5	5,052	15,200	23,000
	20	150	199			70	29.0	41.5	8,335	17,200	24,400
	25	200	249			70	41.5	41.5	8,335	19,600	28,400
	30	250	299			70	36.0	41.5	11,619	24,200	34,200
	35	300	349			70	44.0	42.5	11,619	29,600	38,900
	40	350	399			70	39.5	41.5	14,903	35,900	46,400
	45	400	449			70	45.0	44.5	14,903	43,500	51,900
	50	450	499			70	41.6	41.5	18,186	48,400	58,300

部品名	材質	備考
本体	SUS304	ヘアライン

DPH-Q



- 仕様
- ステンレス製(SUS304/ヘアーライン仕上げ)
 - 標準寸法以外も製作可能です。お問い合わせください。
 - 受枠は別売りです。
 - 受枠の形状については、「受枠バリエーション」よりお選びください。
 - 穴形状は標準穴以外に丸穴形状のバリエーションもございます。
「穴詳細図・穴形状のバリエーション」をご参照ください。

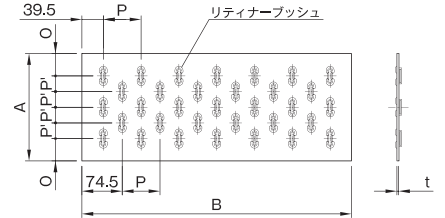
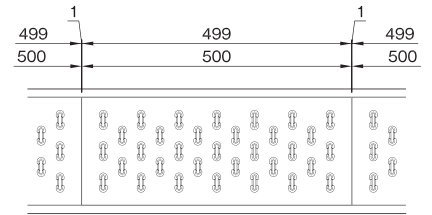

寸法・定価表 (mm)

*受枠価格は含まれておりません。

品番 符号	呼び	溝幅	サイズ			ピッチ			開口面積 (mm ²)	厚さ (t)		
			A	B	t	P	P'	O		3	4	
DPH-Q	10	50	99	499	3	70	16.0	41.5	1,902	9,500	12,600	
	12	70	119			70	36.0	41.5	1,902	11,400	14,400	
	15	100	149			70	33.0	41.5	3,170	14,700	18,400	
	18	130	179			70	48.0	41.5	3,170	17,200	21,300	
	20	150	199			70	29.0	41.5	5,230	20,900	25,900	
	25	200	249			70	41.5	41.5	5,230	24,400	30,400	
	30	250	299			4	70	36.0	41.5	7,291	30,000	37,400
	35	300	349				70	44.0	42.5	7,291	34,000	42,300
	40	350	399				70	39.5	41.5	9,352	39,900	49,800
	45	400	449				70	45.0	44.5	9,352	54,800	64,000
	50	450	499				70	41.6	41.5	11,412	62,900	74,500

部品名	材質	備考
本体	SUS304	ヘアーライン
リティナーブッシュ	ポリプロピレン	

DPH-E



- 仕様
- ステンレス製(SUS304/ヘアーライン仕上げ)
 - 標準寸法以外も製作可能です。お問い合わせください。
 - 受枠は別売りです。
 - 受枠の形状については、「受枠バリエーション」よりお選びください。
 - 穴形状は標準穴以外に丸穴形状のバリエーションもございます。
「穴詳細図・穴形状のバリエーション」をご参照ください。

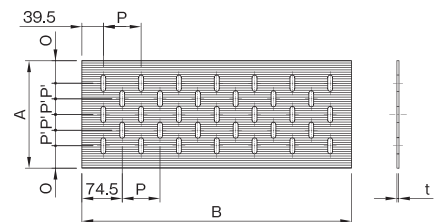
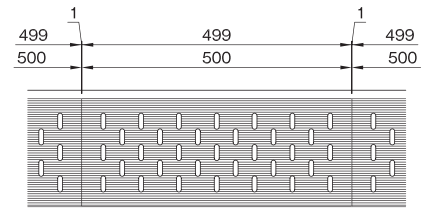

寸法・定価表 (mm)

*受枠価格は含まれておりません。

品番 符号	呼び	溝幅	サイズ			ピッチ			開口面積 (mm ²)	厚さ (t)				
			A	B	t	P	P'	O		3	4	5		
DPH-E	10	50	99	499	3	70	16.0	41.5	3,031	9,800	12,400	16,200		
	12	70	119			70	36.0	41.5	3,031	11,800	14,700	19,400		
	15	100	149			70	33.0	41.5	5,052	14,600	18,400	23,700		
	18	130	179			70	48.0	41.5	5,052	17,300	22,500	28,300		
	20	150	199			4	70	29.0	41.5	8,335	19,300	25,100	31,300	
	25	200	249				70	41.5	41.5	8,335	23,700	31,100	38,900	
	30	250	299				70	36.0	41.5	11,619	28,300	38,500	47,500	
	35	300	349				5	70	44.0	42.5	11,619	33,300	43,400	54,800
	40	350	399					70	39.5	41.5	14,903	37,700	49,300	62,600
	45	400	449					70	45.0	44.5	14,903	46,200	56,500	70,000
	50	450	499			70		41.6	41.5	18,186	52,700	64,600	77,800	

部品名	材質	備考
本体	SUS304	ヘアーライン

DPH-S

側溝用 縞板型 耐荷重歩行者



- 仕様
 - ステンレス製(SUS304/ヘアライン仕上げ)
 - 標準寸法以外も製作可能です。お問い合わせください。
 - 受枠は別売りです。
 - 受枠の形状については、「受枠バリエーション」よりお選びください。
 - 穴形状は標準穴以外に丸穴形状のバリエーションもございます。「穴詳細図・穴形状バリエーション」をご参照ください。

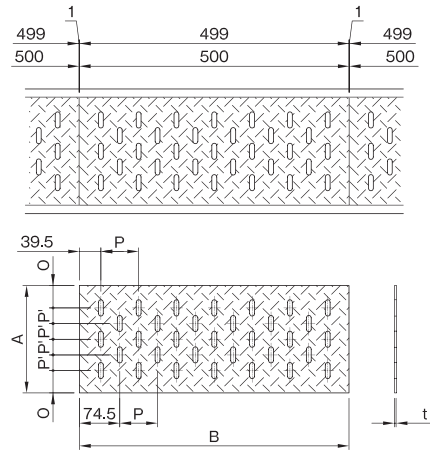

寸法・定価表 (mm) *受枠価格は含まれておりません。

品番 符号	呼び	溝幅	サイズ		t	ピッチ			開口面積 (mm ²)	厚さ (t)	
			A	B		P	P'	O		3	4.5
DPH-S	10	50	99	499	3	70	16.0	41.5	3,031	11,400	14,700
	12	70	119			70	36.0	41.5	3,031	12,700	17,300
	15	100	149			70	33.0	41.5	5,052	14,800	20,900
	18	130	179			70	48.0	41.5	5,052	18,400	25,900
	20	150	199			70	29.0	41.5	8,335	20,200	27,100
	25	200	249			70	41.5	41.5	8,335	24,500	34,100
	30	250	299			70	36.0	41.5	11,619	29,400	39,200
	35	300	349			70	44.0	42.5	11,619	40,100	49,200
	40	350	399			70	39.5	41.5	14,903	43,200	60,600
	45	400	449			70	45.0	44.5	14,903	51,300	68,100
	50	450	499			70	41.6	41.5	18,186	61,600	76,000

部品名	材質	備考
本体	SUS304	ヘアライン

穴詳細図・穴形状バリエーション

● DPH・DPH-E・DPH-S・DPN

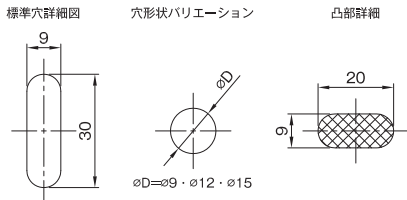

● DPH-Q

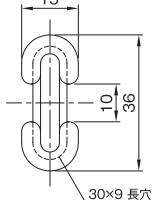

ピット蓋用受枠バリエーション

● CA 枠 (標準型)

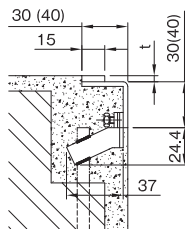

● CA-Q 枠 (クッションゴム付)

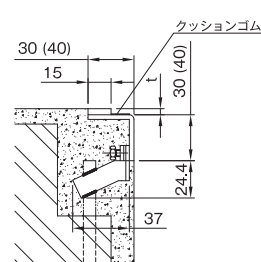

● H-Q 枠 (クッションゴム付)

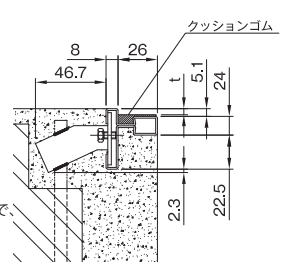

※ H-Q 枠は特注対応となりますので、価格はお問い合わせください。

ピットふた用 CA 枠定価表 (L40・長さ 0.5m・四方枠)

呼び	蓋厚み 3t・4t 用		蓋厚み 4.5t・5t 用	
	枠定価	枠延長料金 (0.5m分)	枠定価	枠延長料金 (0.5m分)
10	25,600	11,800	29,600	14,800
12	26,100	11,800	30,200	14,800
15	26,800	11,800	31,100	14,800
18	27,500	11,800	32,000	14,800
20	28,000	11,800	32,500	14,800
25	29,100	11,800	34,000	14,800
30	30,300	11,800	35,500	14,800
35	31,500	11,800	37,000	14,800
40	32,700	11,800	38,400	14,800
45	33,800	11,800	39,900	14,800
50	35,000	11,800	41,400	14,800

※ L30 は別途お見積りとなります。

ピットふた用 CA-Q 枠定価表 (L40・長さ 0.5m・四方枠)

呼び	蓋厚み 3t・4t 用		蓋厚み 4.5t・5t 用	
	枠定価	枠延長料金 (0.5m分)	枠定価	枠延長料金 (0.5m分)
10	28,000	13,600	31,400	16,100
12	28,600	13,600	32,000	16,100
15	29,400	13,600	33,000	16,100
18	30,200	13,600	34,000	16,100
20	30,800	13,600	34,600	16,100
25	32,100	13,600	36,200	16,100
30	33,500	13,600	37,800	16,100
35	34,800	13,600	39,400	16,100
40	36,200	13,600	41,000	16,100
45	37,500	13,600	42,600	16,100
50	38,900	13,600	44,200	16,100

※ L30 は別途お見積りとなります。